



# Anexo Circular de balizamiento para vehículos de autotransporte federal

27 de diciembre de 2024



Gobierno de  
**México**

**Comunicaciones**  
Secretaría de Infraestructura, Comunicaciones  
y Transportes

# Especificaciones generales



## ESPECIFICACIONES GENERALES DE BALIZADO PARA EL AUTOTRANSPORTE FEDERAL

- El balizado podrá realizarse mediante calcomanía o con pintura en las ubicaciones señaladas conforme al tipo y configuración del vehículo.
- Letra Arial.
- Si el **fondo del vehículo es de algún color oscuro** la letra deberá ser color blanco (1) y si el **fondo del vehículo es en tonos claros** la letra tendrá que ser en **color negro (2)** como se aprecia en el **ejemplo**.
- Los materiales utilizados deberán ofrecer amplia durabilidad y reflejantes para mayor visualización diurna y nocturna.
- En configuraciones doblemente articuladas, para cada remolque o semirremolque, deberá realizarse el balizado correspondiente.

### EJEMPLO

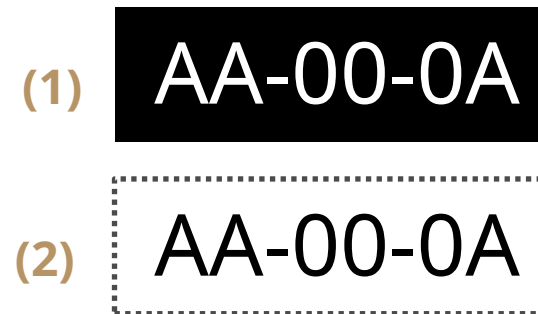

Tomar como referencia la Norma MX-D-225-IMNC-2017, Autotransporte de carga-  
Películas reflejantes-Especificaciones y métodos de prueba.

# Camión unitario | C



Dimensión promedio de vehículo:  
2.60 x 12.00

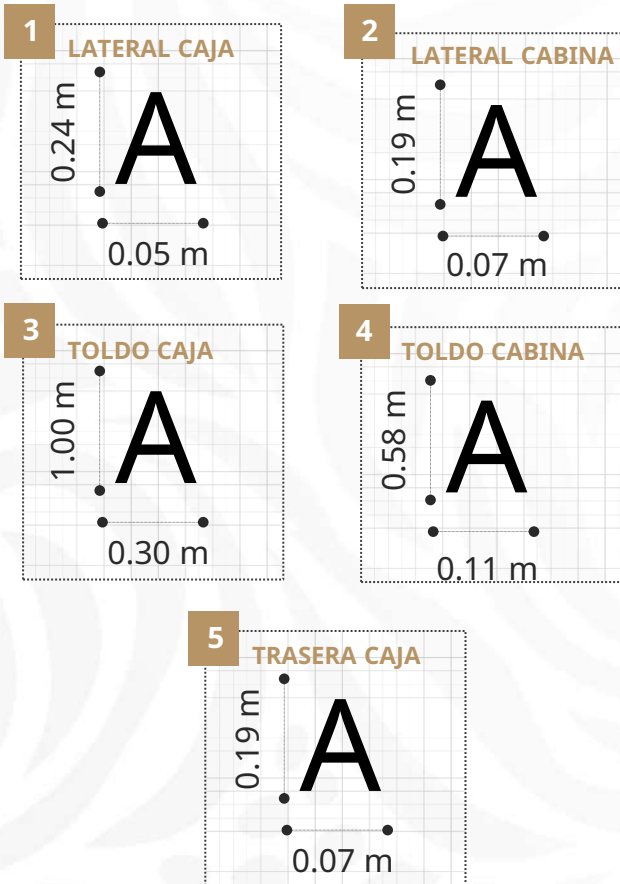

VISTA LATERAL

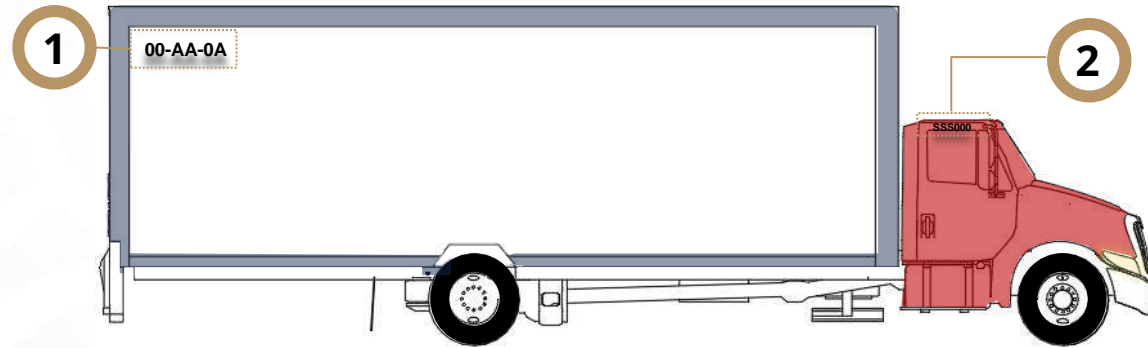

VISTA TRASERA

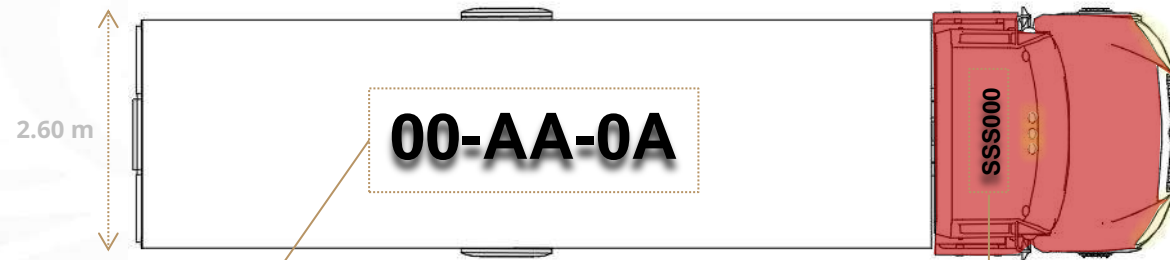
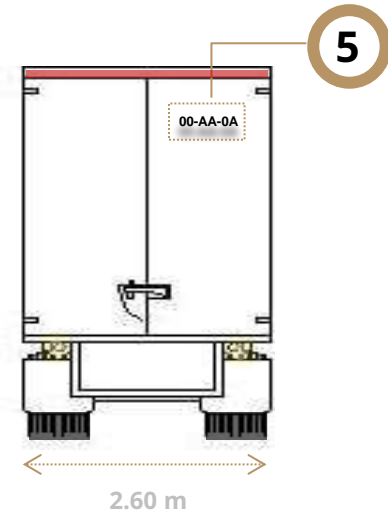

VISTA SUPERIOR

# Tracto camión articulado | TS



Dimensión promedio de vehículo:  
2.10 x 16.15

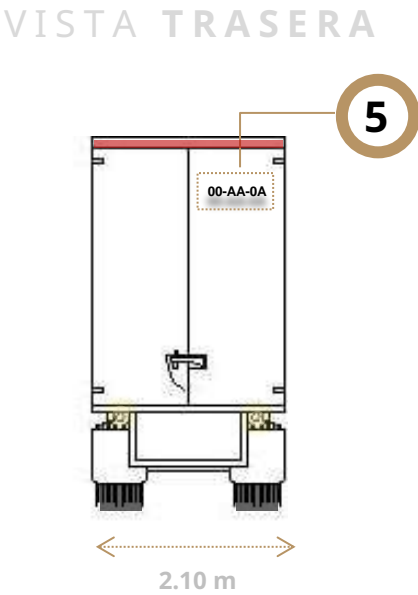
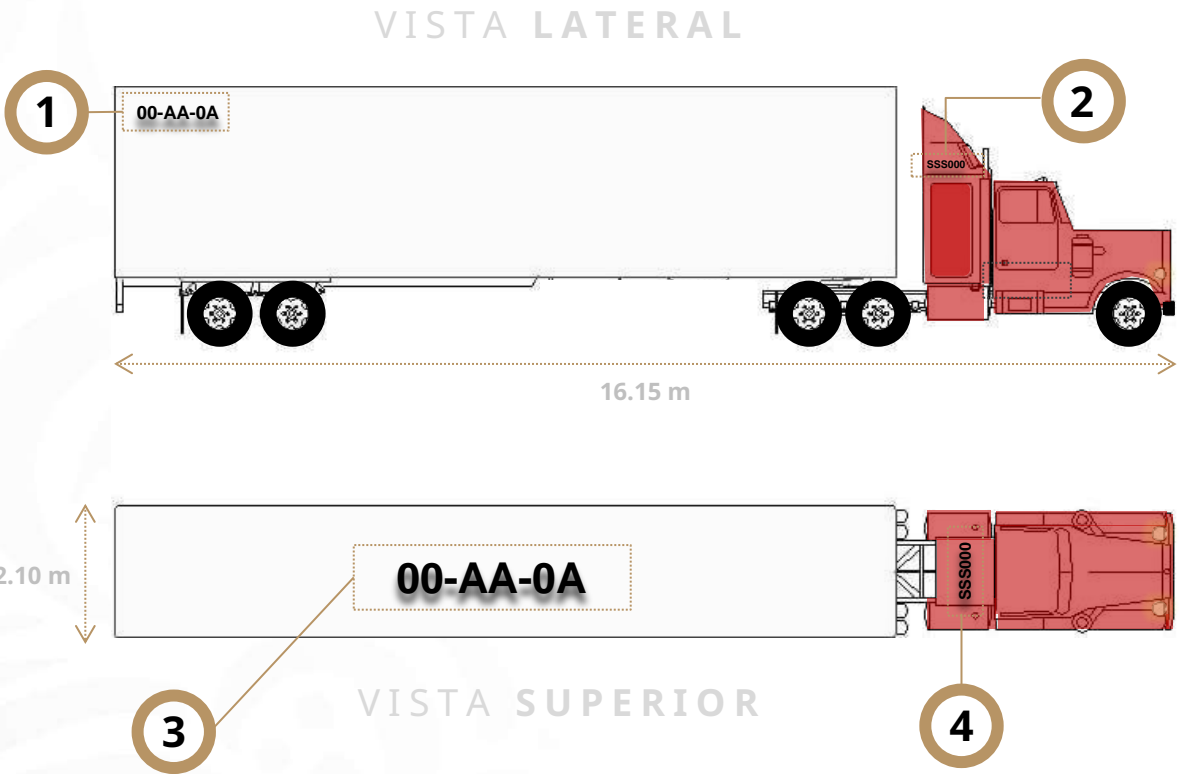
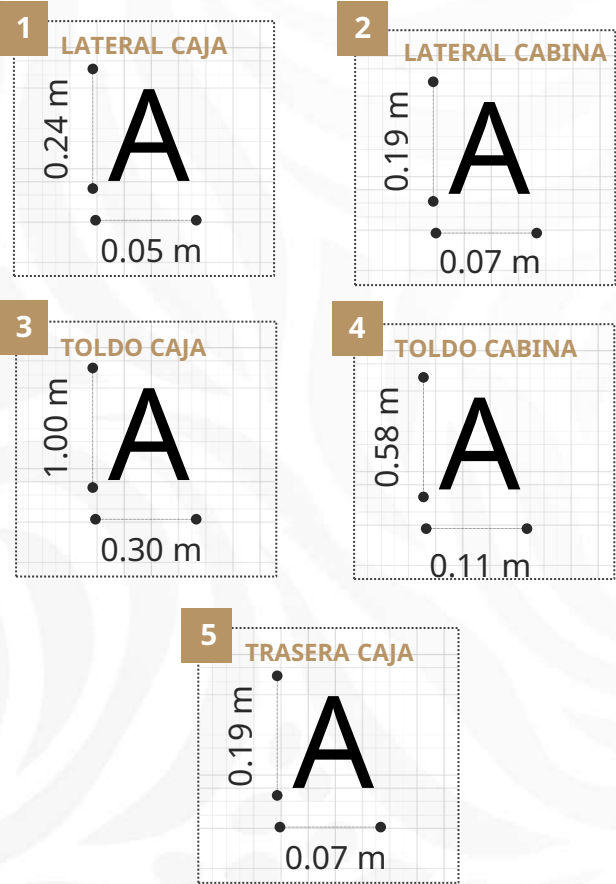

# Especificaciones generales



- Las configuraciones vehiculares que por las características de su carrocería o modalidad que en el contenedor o remolque no se cuenta con toldo, se deberá colocar una lona con el numero de identificación (tolvas, pipas, plataformas sin carga, vehículos sin rodar, jaulas, contenedores, vehículos en esquema de arrendamiento y/o vehículos de internación temporal de EUA a México).

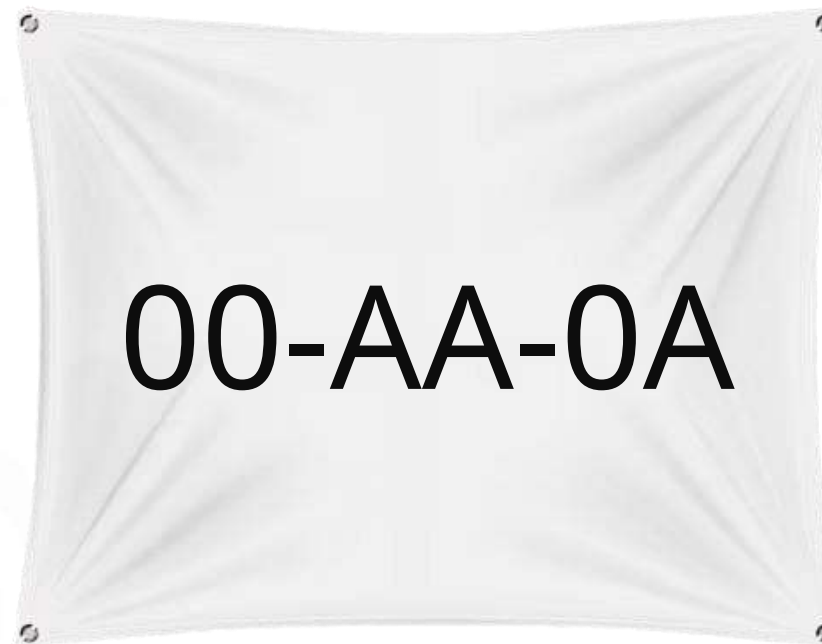
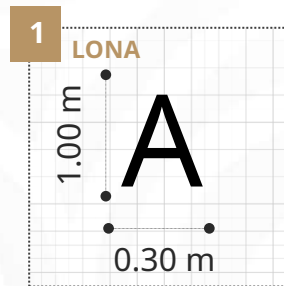

# Autobús | B



Dimensión promedio de vehículo:  
2.60 x 14.00

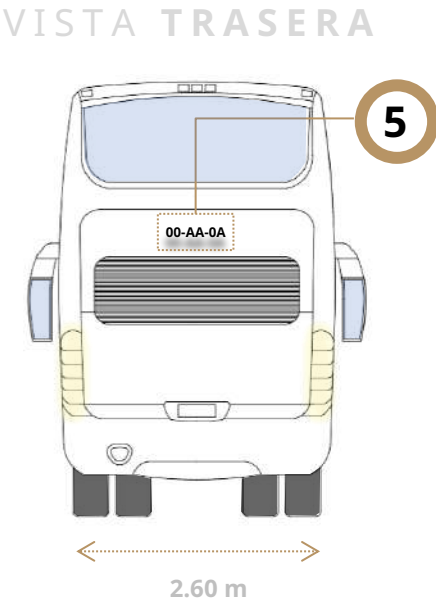
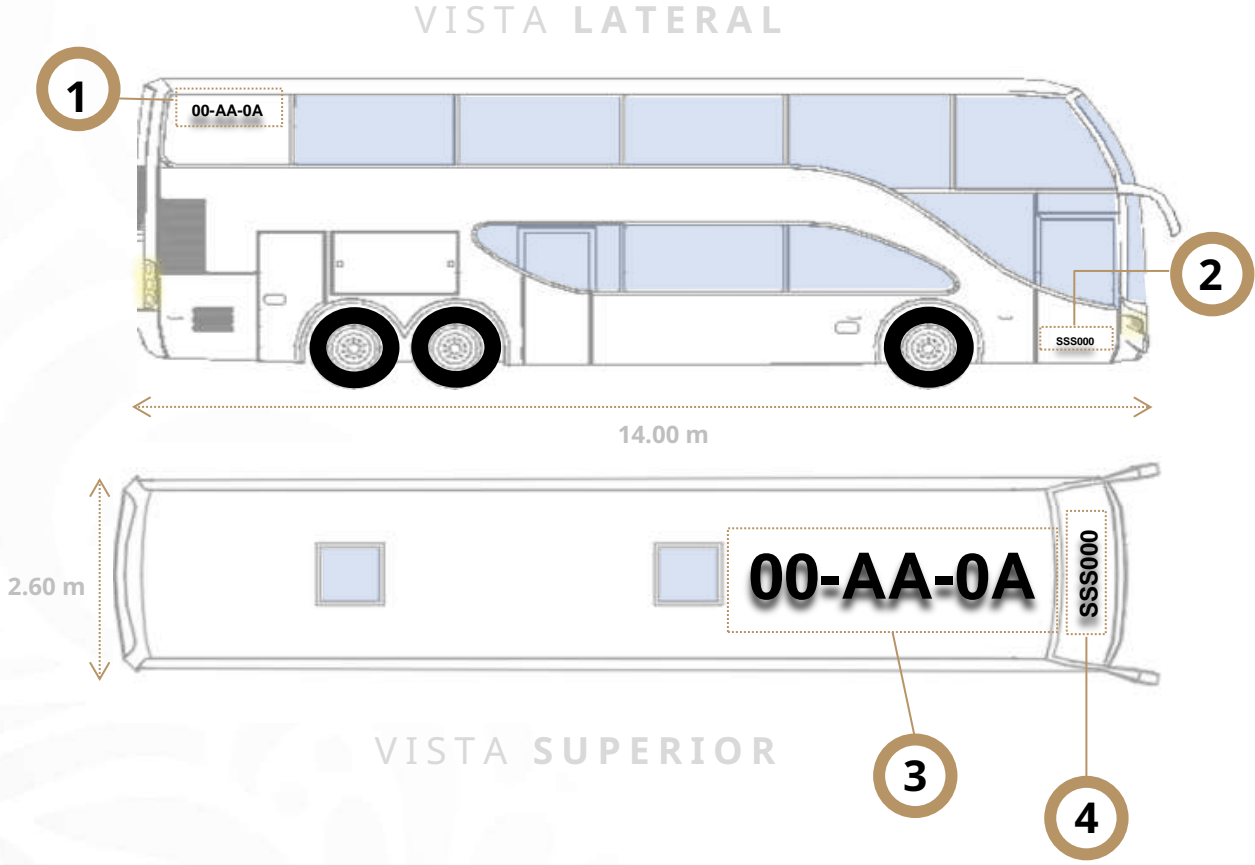
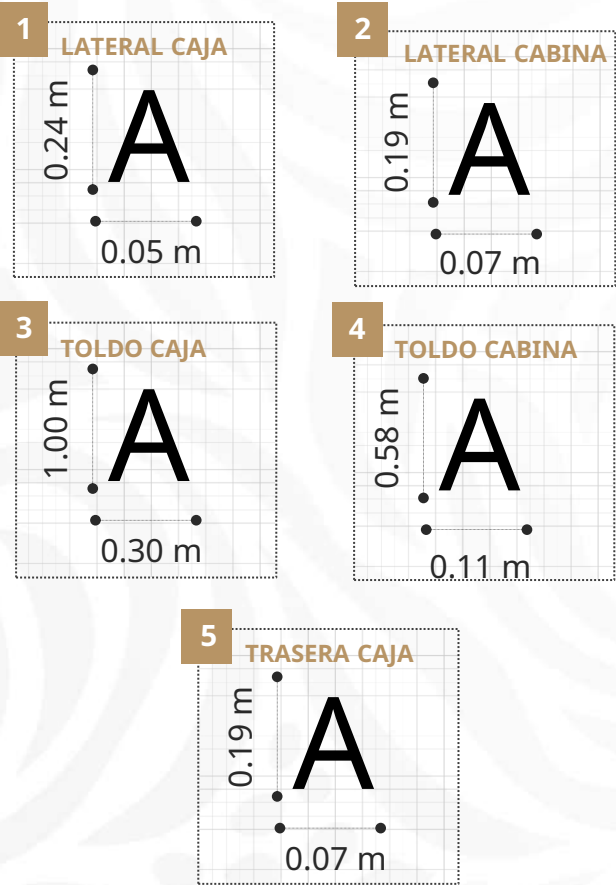

# Camión unitario | C



Dimensión promedio de vehículo:  
2.60 x 12.00

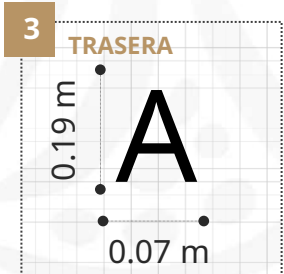
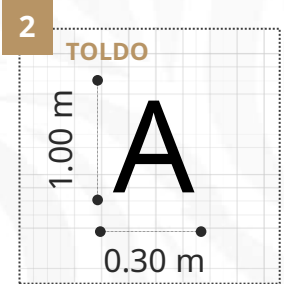
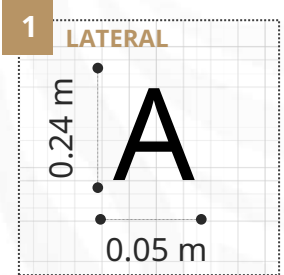

VISTA LATERAL

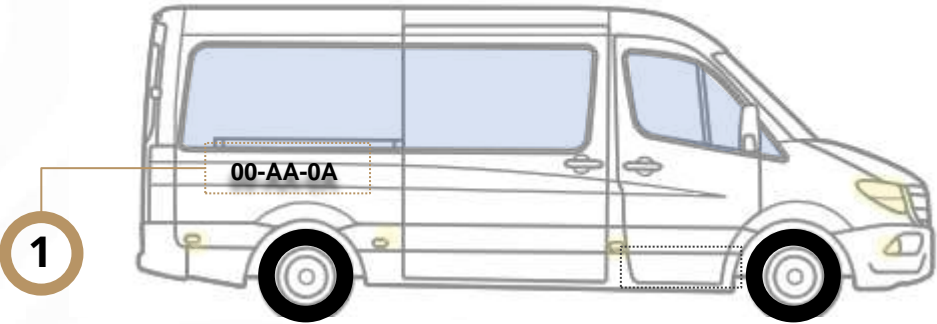

VISTA TRASERA

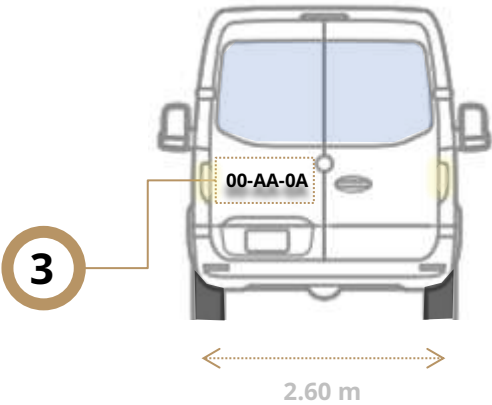

VISTA SUPERIOR

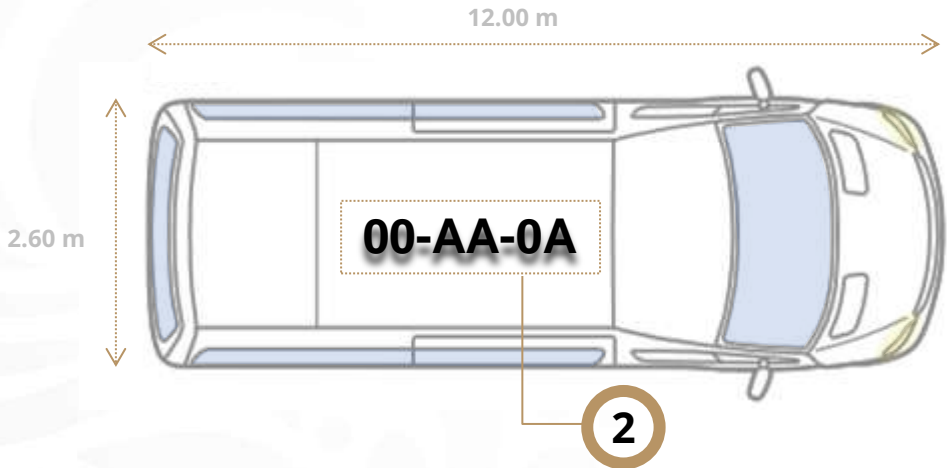

# Automóvil sedán | A



Dimensión promedio de vehículo:  
1.70 x 4.30

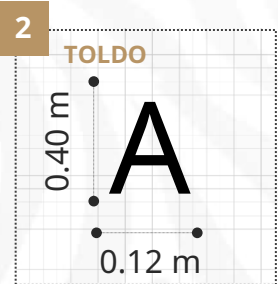
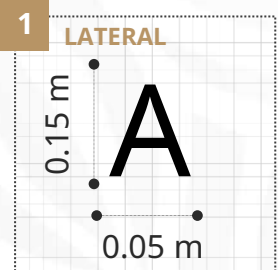

VISTA LATERAL

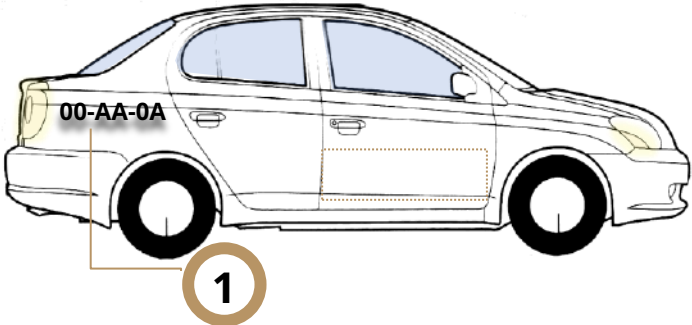

4.30 m

1.70 m

VISTA SUPERIOR

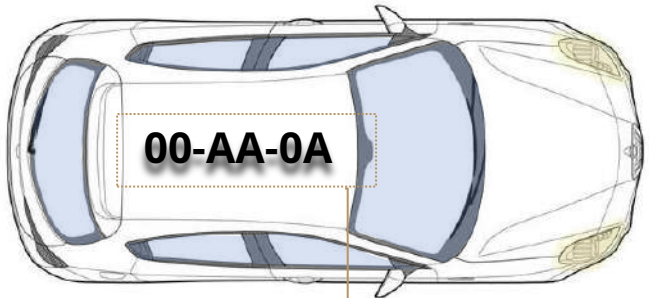

2